

SHIMANO STEPS

Komplexní elektrický systém SHIMANO (STEPS)

Příručka uživatele

Sada E7000

Původní návod k použití

OBSAH

DŮLEŽITÉ UPOZORNĚNÍ	3
Důležité bezpečnostní pokyny	3
Bezpečné používání	3
Funkce systému SHIMANO STEPS sady E7000	6
Režim podpory.....	7
Spuštění systému STEPS	8
Názvy součástí	11
Technické údaje	12
Nabíjení akumulátoru	13
Kontrolka nabíječky.....	16
Kontroly akumulátoru.....	16
Manipulace s akumulátorem a jeho nabíjení	17
Montáž a sundání akumulátoru	18
Ovládání.....	22
Zapnutí a vypnutí napájení.....	22
Základní ovládání.....	24
Hlavní obrazovka cyklocomputeru.....	26
Změna režimu podpory	28
Přepnutí do režimu [WALK] (režim podpory při chůzi)	29
Zobrazení převodového stupně a jízdních údajů (SC-E7000)	30
Přepínání mezi zobrazenými jízdními údaji.....	30
Nabídky nastavení.....	32
Přístup k nabídce nastavení	32
[Clear] Vynulování nastavení.....	33
[Clock] Nastavení času.....	34
[Light] Světla zap./vyp.....	36
[Beep] Nastavení zvukové signalizace	37
[Unit] Přepínání km/mile	38
[Language] Nastavení jazyka	39
[Font color] Nastavení barvy písma	40
[Adjust] Nastavení řazení převodů s motorovou řadicí jednotkou.....	40
[RD protection reset] Reset ochranné funkce RD	41

[Display speed] Nastavení zobrazené rychlosti	42
[Exit] Zavření obrazovky nabídky nastavení	42
Nastavení (EW-EN100).....	43
RD protection reset (Reset funkce ochrany RD)	43
Adjust (Seřídít)	43
Připojení a komunikace se zařízeními.....	44
Bezdrátové funkce	45
Řešení potíží	46
Hlášení poruch pomocí kontrolky akumulátoru	46
Chybové zprávy na cyklocomputeru.....	47
Řešení potíží	50

DŮLEŽITÉ UPOZORNĚNÍ

- Informace o montáži a nastavení komponentů, které nejsou uvedeny v příručce uživatele, žádejte v místě zakoupení nebo prodejce bicyklů. Příručka prodejce pro profesionální cyklomechaniky je dostupná na našich stránkách (<https://si.shimano.com>).
- Produkt nerozebírejte ani nijak neupravujte.
- Produkt používejte v souladu s platnými předpisy a zákony.
- Slovní značka a loga Bluetooth® jsou registrovanými ochrannými známkami společnosti Bluetooth SIG, Inc. a společnost SHIMANO INC. je využívá na základě licence. Ostatní ochranné známky a obchodní názvy jsou majetkem jejich příslušných vlastníků.

Pro zaručení bezpečnosti se před používáním důkladně seznamte s touto příručkou uživatele a při používání postupujte podle ní.

Důležité bezpečnostní pokyny

- Ušchovejte si příručku uživatele pro pozdější použití.
- Dodržováním těchto pokynů předejdete popálení nebo jiným zraněním způsobeným únikem kapalin, přehřátím, vzplanutím nebo výbuchem.

Bezpečné používání



NEBEZPEČÍ

Manipulace s akumulátorem

- Akumulátor nedeformujte, neupravujte ani nerozebírejte a neapikujte pájku přímo na jeho kontakty. Jinak by mohlo dojít k přehřátí, puknutí nebo vzplanutí akumulátoru.
- Akumulátor neoponechávejte v blízkosti zdrojů tepla, např. topných těles. Jinak by mohlo dojít k prasknutí nebo vzplanutí akumulátoru.
- Akumulátor neohřívejte a nevhazujte do ohně. Jinak by mohlo dojít k prasknutí nebo vzplanutí akumulátoru.
- Akumulátor nevystavujte silným rázům, neházejte s ním. Při nedodržení tohoto pokynu hrozí nebezpečí přehřátí, puknutí nebo vzplanutí.
- Akumulátor nevkládejte do sladké ani mořské vody a zabraňte kontaktu vlhkosti s konektory. Jinak by mohlo dojít k přehřátí, prasknutí nebo vzplanutí akumulátoru.

- Používejte kombinaci akumulátoru a nabíječky stanovenou společností SHIMANO a dodržujte stanovené podmínky nabíjení. Jinak by mohlo dojít k přehřátí, puknutí nebo vzplanutí akumulátoru.



VAROVÁNÍ

Zajištění bezpečné jízdy

- Při jízdě nevěnujte přílišnou pozornost údajům cyklocomputeru, mohlo by dojít k nehodě.
- Před jízdou zkontrolujte, zda jsou řádně namontována obě kola bicyklu. Pokud nejsou kola řádně namontována, může dojít k pádu a vážnému zranění.
- Před jízdou na bicyklu s pomocným pohonem v provozu na víceproudých komunikacích i mezi chodci se plně seznámte s jeho vlastnostmi a ovládním. Pokud se bicykl náhle rozjede, může dojít k nehodě.
- Před jízdou za snížené viditelnosti zkontrolujte funkčnost osvětlení bicyklu.

Bezpečné používání produktu

- Před vedením vodičů nebo montáží komponent se ujistěte, že je z bicyklu sundaný akumulátor a odpojen nabíjecí kabel. Mohlo by dojít k úrazu elektrickým proudem.
- Při nabíjení akumulátoru nasazeného na bicyklu s bicyklem nehýbejte. Mohlo by dojít k uvolnění napájecí zástrčky nabíječky z elektrické zásuvky a riziku požáru z důvodu špatného kontaktu.
- Dávejte pozor, abyste se nedotkli pohonné jednotky, která byla nepřetržitě používána delší dobu. Povrch pohonné jednotky je horký a může způsobit popálení.
- Řetěz čistěte v pravidelných intervalech vhodným čističem řetězu. Frekvence údržby závisí na jízdních podmínkách.
- Za žádných okolností nepoužívejte pro odstranění koroze zásadité ani kyselé čisticí prostředky. Použití takovýchto čisticích prostředků může způsobit poškození řetězu a vážná zranění.
- Při montáži tohoto produktu vždy postupujte podle příručky uživatele. Dále doporučujeme použití pouze originálních dílů SHIMANO. Pokud nejsou šrouby a matice řádně utaženy nebo je produkt poškozen, může dojít k pádu bicyklu a vážnému zranění jezdce.

Manipulace s akumulátorem

- Pokud se jakákoliv kapalina z akumulátoru dostane do očí, neprodleně, bez mnutí, důkladně očistěte zasažené místo čistou vodou z vodovodního kohoutku a vyhledejte lékařskou pomoc. Zanedbáním by mohlo dojít k vážnému poškození zraku kapalinou z akumulátoru.
- Akumulátor nenabíjete venku ani ve vlhkém prostředí. Hrozí úraz elektrickým proudem.
- Zástrčku nepřipojujte ani neodpojujte, pokud je mokrá. Hrozí úraz elektrickým proudem. Pokud je zástrčka mokrá, před zapojením ji důkladně osušte.
- Pokud ani po dvou hodinách nabíjení není akumulátor plně nabitý, neprodleně odpojte akumulátor od výstupu a obraťte se na místo zakoupení. Jinak by mohlo dojít k přehřátí, prasknutí nebo vzplanutí akumulátoru. Informace o délce nabíjení akumulátoru najdete v příručce uživatele k nabíječce.
- Akumulátor nepoužívejte, pokud je na něm patrně poškrábání nebo jiné vnější poškození. Jinak by mohlo dojít k prasknutí, přehřátí nebo problémům s funkcí.
- Níže jsou uvedeny provozní teploty akumulátoru. Akumulátor nepoužívejte v prostředí mimo tyto hodnoty. Při používání nebo uskladnění akumulátoru v prostředí mimo tyto hodnoty může dojít ke vzplanutí, zranění nebo problémům s funkcí.
 1. Při vybíjení: -10 °C – 50 °C
 2. Při nabíjení: 0 °C – 40 °C



VÝSTRAHA

Zajištění bezpečné jízdy

- Pro bezpečnou jízdu dodržujte pokyny v příručce uživatele bicyklu.

Bezpečné používání produktu

- Nikdy se sami nepokoušejte provádět změny v systému. Mohlo by to způsobit problémy s funkcí systému.
- Pravidelně kontrolujte nabíječku akumulátoru, adaptér a zejména elektrický kabel, zástrčku a plášť, zda nejsou poškozené. Pokud jsou nabíječka nebo adaptér poškozené, nepoužívejte je a nahraďte novými.
- Tento systém není určen pro použití osobami (včetně dětí) se sníženými psychickými, smyslovými či mentálními schopnostmi, nebo nedostatečně zkušenými a znalými osobami, pokud nemají dozor zodpovědný za jejich bezpečnost či neprošli instrukcemi pro způsob používání.
- Zabráňte dětem zdržovat se v blízkosti tohoto produktu.

Manipulace s akumulátorem

- Akumulátor nenechávejte na místech vystavených přímému slunečnímu záření, uvnitř ve vozidlech za slunečního počasí či na jiných horkých místech. Mohlo by dojít k úniku kapaliny.
- Pokud se jakákoliv uniklá kapalina dostane do kontaktu s pokožkou nebo oděvem, neprodleně omyjte místo čistou vodou. Uniklá kapalina může poškodit pokožku.
- Akumulátor přechovávejte na bezpečném místě mimo dosah dětí a domácích zvířat.

POZNÁMKA

Bezpečné používání produktu

- Při poruše nebo jakýchkoli problémech se obraťte na místo zakoupení.
- Na všechny konektory, které se právě nepoužívají, nasadte krytku.
- Informace o montáži a nastavení poskytne prodejce bicyklů.
- Produkt je plně vodotěsný a lze jej používat pro jízdu za mokra. Nikdy jej však záměrně neponořujte do vody.
- Bicykl neumývejte vysokotlakými myčkami. Pokud by voda vnikla do jakékoli komponenty, mohly by nastat problémy s funkcí nebo korozi.
- Bicykl neobracejte koly vzhůru. Mohlo by dojít k poškození cyklocomputeru nebo spínačů řazení.
- S produktem zacházejte opatrně, nevystavujte jej nárazům.
- Přestože má bicykl i po sundání akumulátoru stejné vlastnosti jako běžný bicykl, nelze zapnout světla připojená k elektrickému systému. Pamatujte, že používání bicyklu za těchto podmínek může být v některých zemích považováno za přestupek proti dopravním předpisům.
- Při nabíjení akumulátoru upevněného na bicyklu dodržujte následující pokyny:
 - Před nabíjením se ujistěte, že na nabíjecím portu a nabíjecí zástrčce není voda.
 - Před nabíjením zkontrolujte, zda je akumulátor zajištěný v držáku akumulátoru.
 - Při nabíjení akumulátoru nevyjímejte akumulátor z držáku akumulátoru.
 - Nerozjíždějte se s připojenou nabíječkou.
 - Pokud neprobíhá nabíjení, vždy upevněte krytku na nabíjecí port.
 - Umístěte bicykl do stabilní polohy, aby během nabíjení nespadl.

Manipulace s akumulátorem

- Při převážení bicyklu s podporou šlapání ve vozidle sundejte akumulátor a umístěte jej na vhodné, stabilní místo ve vozidle.
- Před připojením akumulátoru se ujistěte, že se v konektoru pro připojení akumulátoru nenahromadila voda nebo nečistoty.
- Doporučujeme používat originální akumulátor SHIMANO. Pokud budete používat akumulátor od jiného výrobce, ujistěte se, že jste si před použitím pečlivě přečetli návod.

Použité akumulátory

Pokyny pro likvidaci v zemích mimo Evropskou unii



Tento symbol se vztahuje pouze na Evropskou unii. Při likvidaci použitých akumulátorů postupujte podle platných zákonů. V případě nejasností se obraťte na místo zakoupení nebo prodejce cyklů.

Připojení a komunikace s počítačem

Jednotka pro propojení s počítačem slouží k propojení počítače s bicyklem (systém nebo komponenty). Aplikaci E-TUBE PROJECT lze používat k provádění úkonů, jako je aktualizace firmwaru a přizpůsobení nastavení jednotlivých komponent i celého systému.

- Jednotka pro propojení s počítačem: SM-PCE1/SM-PCE02
- E-TUBE PROJECT: Aplikace pro počítač
- Firmware: software jednotlivých komponent

Připojení a komunikace s chytrým telefonem nebo tabletem

Aplikaci E-TUBE PROJECT pro chytré telefony nebo tablety lze po propojení bicyklu (systému a komponentů) s chytrým telefonem nebo tabletem přes rozhraní Bluetooth® LE používat k aktualizaci firmwaru a přizpůsobení nastavení jednotlivých komponentů i celého systému.

- E-TUBE PROJECT: aplikace pro chytré telefony a tablety
- Firmware: software jednotlivých komponent

Čištění

- Číslo uvedené na klíči držáku akumulátoru je nezbytné při porizování náhradních klíčů. Uschovejte je na bezpečném místě. Na zadní straně této příručky uživatele najdete místo, kam si můžete zapsat číslo klíče. Zapište si číslo klíče pro pozdější použití.
- Aktualizace softwaru produktů vám poskytne místo zakoupení. Nejaktuálnější informace jsou dostupné na webu SHIMANO. Další podrobnosti jsou uvedeny v části „Připojení a komunikace se zařízeními“.
- Pro čištění žádné součásti nepoužívejte ředidlo ani jiné chemikálie. Mohlo by dojít k poškození povrchu.
- Převodníky v pravidelných intervalech čistěte neutrálním čisticím prostředkem. Čištění řetězky pomocí neutrálního čisticího prostředku a jeho mazání je účinná cesta k prodloužení životnosti převodníků a řetězcu.
- K čištění akumulátoru a plastového krytu použijte namočený, důkladně vyždímaný hadr.
- S dalšími dotazy ohledně používání a údržby se obračete na místo zakoupení.
- Záruka se nevztahuje na běžné opotřebení vznikající normálním používáním a stárnutím.

Podpora

- Pokud není systém správně nastaven, např. pokud je napnutí řetězcu příliš vysoké, nelze dosáhnout plného účinku podpory šlapání. Pokud taková situace nastane, obračete se na místo zakoupení.

Štítek

- Některé z důležitých údajů uvedených v této příručce uživatele jsou rovněž uvedeny na štítku nabíječky.

Kontrola před každou jízdou

Před jízdou zkontrolujte následující položky.

- Řadí řadič jednotka plynule?
- Jsou části komponent uvolněné nebo poškozené?
- Je komponenta bezpečně upevněna na rám/řídítka/představec?
- Ozývá se během jízdy abnormální zvuk?
- Je akumulátor dostatečně nabitý?

Pokud narazíte na potenciální potíže, obračete se na místo zakoupení nebo prodejce cyklů. Nenoste oděv, který by se mohl zachytit do řetězcu nebo kola, protože by mohlo dojít k nehodě.

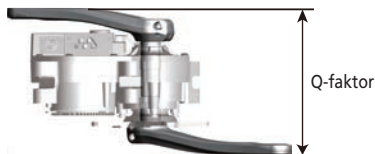

Funkce systému SHIMANO STEPS sady E7000

- Špičkové komponenty MTB pro podporu šlapání.
- Výkonný pohon a tichá pohonná jednotka.
- Hladká a přirozená podpora při šlapání a zážitek z jízdy.
- Podpora optimální konstrukce odpružení díky kompaktní konstrukci pohonné jednotky. Kratší rám řetězové vzpěry umožňuje jezdcí snazší ovládání.
- Podpora šlapání se vypne v okamžiku přerušení šlapání. Při opětovném obnovení šlapání se funkce podpory opět rychle spustí. Systém podpory šlapání pracuje ve shodě se silou vyvinutou člověkem.
- Vynikající ovládání umožňuje pohodlnou jízdu na horských stezkách.
- Efektivní šlapání i při vypnuté podpoře šlapání.
- Snadno ovladatelný a ergonomicky konstruovaný systém spínače podpory šlapání.
- Cyklocomputer, který je kompaktní, aniž by byla snížena jeho čitelnost, uvádí podrobné a barevně rozlišené jízdní údaje.
- Q-faktor porovnatelný s horskými bicykly snižuje zátěž nohou při MTB jízdě.
- K dispozici je volitelný napínák řetězu pro podporu při drsných jízdních podmínkách.
- Vysokokapacitní akumulátor umožňuje užívat si dlouhé jízdy.
- Inteligentní podpora při chůzi s podpůrnou funkcí SEIS RD poskytuje výkonnou pomoc při vedení bicyklu přes nerovný terén, například ve skalnatých oblastech.
 - * V některých regionech nemusí být možné režim podpory při chůzi použít.

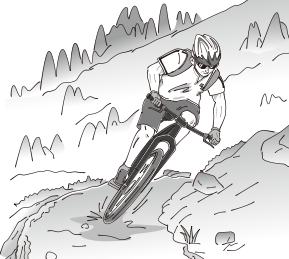

■ Režim podpory

Můžete volit režim podpory šlapání podle konkrétní potřeby.

[BOOST]	[TRAIL]	[ECO]
		
<p>Prudké kopce a strmé horské silnice</p>	<p>Mírně stoupající kopce a rovina</p>	<ul style="list-style-type: none"> • Jízda na dlouhé vzdálenosti po rovině • Rovné parky se signalizací
<p>Pokud je nízká úroveň nabití akumulátoru, intenzita podpory se sníží, aby se zvýšila dojezdová vzdálenost.</p>		
<p style="text-align: center;">[OFF]</p>		
<ul style="list-style-type: none"> • Když nepotřebujete podporu. • Když máte starost o zbývající kapacitu akumulátoru. 		
<p style="text-align: center;">[WALK]</p>		
		
<p>Tato funkce je užitečná, když E-BIKE tlačíte do kopce nebo po nerovném terénu, například ve skalnatých oblastech. Inteligentní funkce podpory při chůzi se aktivuje po zapojení systému elektronického řazení převodů. Inteligentní podpora při chůzi: Generuje vysoký točivý moment. Rychlá podpora při chůzi: Spustí se ihned po stisku spínače. * V některých oblastech nemusí být možné režim podpory při chůzi použít.</p>		

Spuštění systému STEPS

1. Nabíje akumulátor.

Akumulátor lze nabíjet, i když je upevněn na bicyklu.

Podrobné informace naleznete v části „Nabíjení akumulátoru nasazeného na bicyklu.“

<Typ s akumulátorem upevněným na spodní trubce rámu>

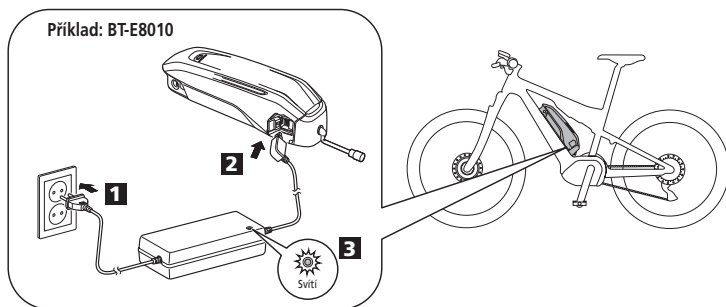

<Integrovaný akumulátor>

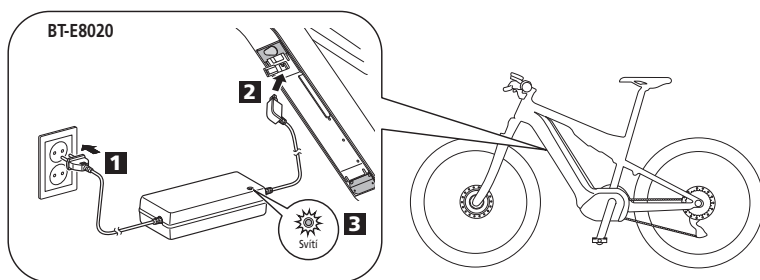

● Svítil	Nabíjení
☀ Bliká	Chyba nabíjení

2. Zapněte napájení.

Napájení vypnete opakováním tohoto postupu.

<Typ s akumulátorem upevněným na spodní trubce rámu>

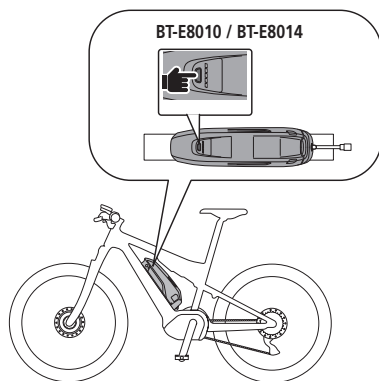

<Integrovaný akumulátor>

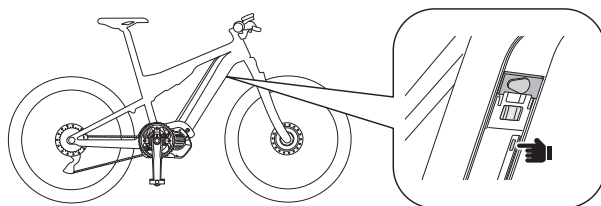

POZNÁMKA

Při vypínání nebo zapínání napájení nezatěžujte pedál.

3. Zvolte požadovaný režim podpory šlapání.

Bicykl je vybavený cyklocomputerem SC-E7000 nebo EW-EN100.

* Když je napájení vypnuté, režim podpory je vypnutý [OFF].

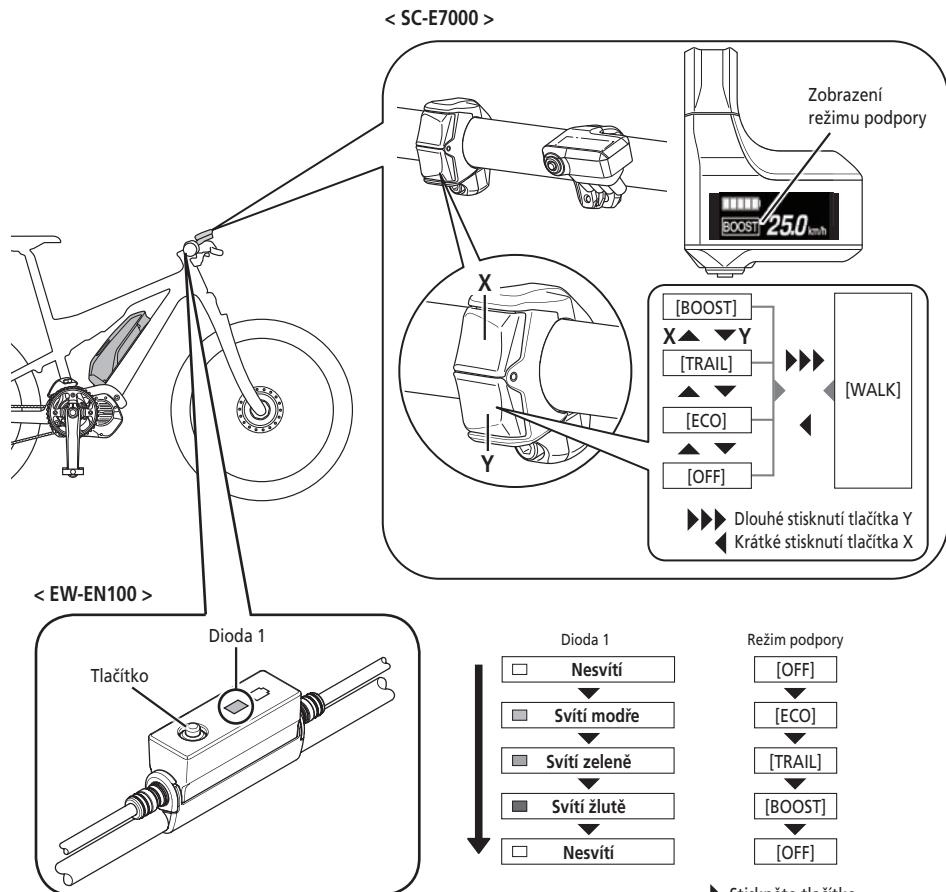

* Chcete-li přepnout na režim podpory [WALK], musíte použít výše uvedený spínač podpory.

4. Rozjedte se.

Podpora se aktivuje, jakmile začnete šlapat.

⚠ VÝSTRAHA

Před jízdou zkontrolujte brzdový systém bicyklu a seznáme se s jeho ovládním.

5. Vypněte napájení.

Názvy součástí

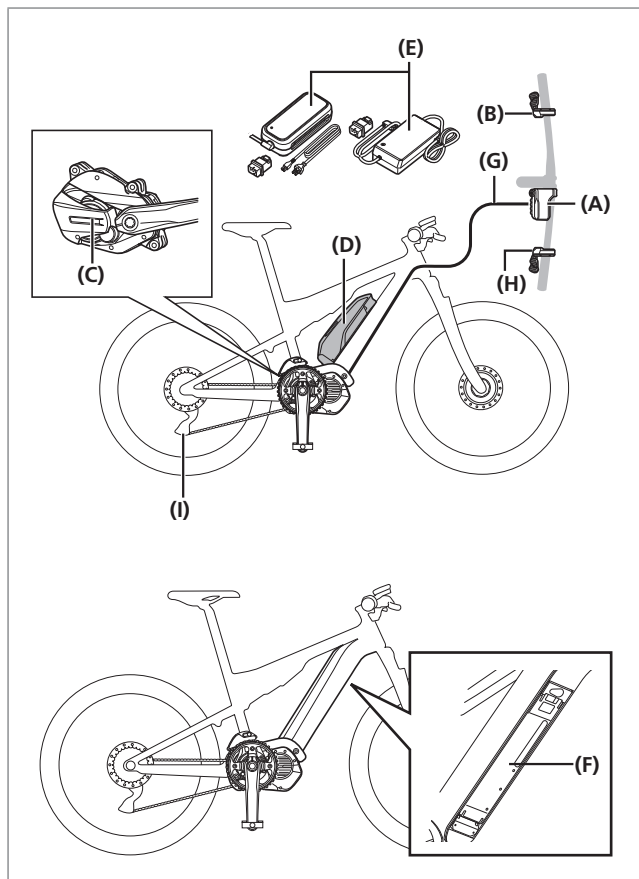

- (A)** Cyklocomputer / propojka [A]:
SC-E7000
EW-EN100
- (B)** Spínač podpory:
SW-E7000
SW-M8050
- (C)** Pohonná jednotka:
DU-E7000
- (D)** Akumulátor (externí typ)/
Držák akumulátoru (externí typ):
BT-E8010
BT-E8014
BM-E8010
- (E)** Nabíječka:
EC-E6000
EC-E6002+SM-BCC1
- (F)** Akumulátor (vestavěný typ)/
Držák akumulátoru (vestavěný
typ):
BT-E8020
BM-E8020
- (G)** E-TUBE (EW-SD50)
- Při použití elektronického řazení
převodů**
- (H)** Spínač řazení:
SW-E7000
SW-M8050
- (I)** Zadní měnič převodů (D12):
RD-M8050

Technické údaje

Rozsah provozních teplot: Při vybití	-10 – 50 °C	Typ akumulátoru	Lithium-iontový akumulátor
Rozsah provozních teplot: Při nabíjení	0 – 40 °C	Jmenovitá kapacita	Viz příručku uživatele k akumulátoru. Nejnovější verze příruček najdete na webové stránce (https://si.shimano.com).
Skladovací teplota	-20 – 70 °C	Jmenovité napětí	36 V DC
Skladovací teplota (akumulátor)	-20 – 60 °C	Typ pohonné jednotky	Na středovém složení
Nabíjecí napětí	100–240 V AC	Typ motoru	Bezkartáčový, stejnosměrný
Délka nabíjení	Viz příručku uživatele k akumulátoru. Nejnovější verze příruček najdete na webové stránce (https://si.shimano.com).	Jmenovitý příkon pohonné jednotky	250 W

* Maximální rychlost, při níž je poskytována podpora šlapání, je nastavena výrobcem a závisí na tom, kde bude bicykl používán.

Nabíjení akumulátoru

Akumulátor není při zakoupení připraven k použití. Pokud se bicykl bezprostředně po zakoupení delší dobu nepoužívá, bude nutné před použitím nabít akumulátor. Nabíjení ovlivňuje životnost akumulátoru.

Akumulátor lze používat po nabití určenou nabíječkou.

Před používáním jej nezapomeňte nabít. Akumulátor lze používat, pokud jeho dioda svítí.

Délka nabíjení se mění v závislosti na úrovni nabití akumulátoru a na použité nabíječce. Informace o délce nabíjení najdete v příručce uživatele k nabíječce.

Doporučujeme používat originální akumulátor SHIMANO. Pokud budete používat akumulátor od jiného výrobce, ujistěte se, že jste si před použitím pečlivě přečetli návod.

Připojte akumulátor k aplikaci E-TUBE PROJECT a kliknutím na položku [Connection check] zkontrolujte, zda je používaný akumulátor originální akumulátor SHIMANO nebo jiná značka.



NEBEZPEČÍ

- Používejte kombinaci akumulátoru a nabíječky stanovenou společností SHIMANO a dodržujte stanovené podmínky nabíjení. Jinak by mohlo dojít k přehřátí, puknutí nebo vzplanutí akumulátoru.



VÝSTRAHA

- Při odpojování napájecí zástrčky nabíječky ze zásuvky nebo nabíjecí zástrčky z akumulátoru je neodpojujte tahem za elektrický kabel.
- Při nabíjení akumulátoru upevněného na bicyklu buďte opatrní, abyste nezakopli o kabel nabíječky nebo aby se kabel nezachytil o nějaké předměty. Mohlo by dojít ke zranění nebo pádu bicyklu a poškození komponent.

Nabíjení samostatného akumulátoru

1. Zapojte napájecí zástrčku nabíječky do elektrické zásuvky.
2. Zapojte nabíjecí zástrčku do nabíjecího portu akumulátoru.
 - Akumulátor nabíjejte ve vnitřních prostorách na rovném povrchu.

BT-E8010/BT-E8014

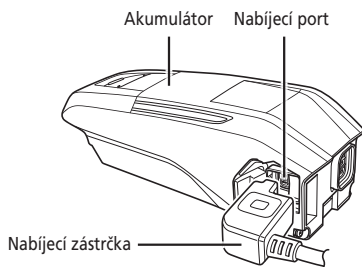

BT-E8020

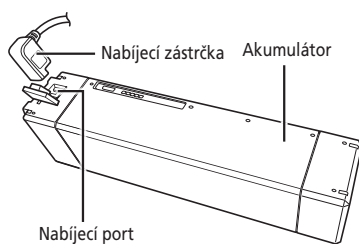

Nabíjení akumulátoru upevněného na bicyklu

1. Zapojte napájecí zástrčku nabíječky do elektrické zásuvky.
2. Zapojte nabíjecí zástrčku nabíječky do nabíjecího portu na držáku akumulátoru nebo na akumulátoru.
 - * Před nabíjením položte nabíječku na rovný povrch, například na podlahu.
 - * Umístěte bicykl do stabilní polohy, aby během nabíjení nespadl.

BT-E8010/BT-E8014

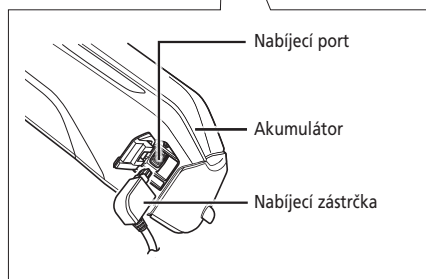
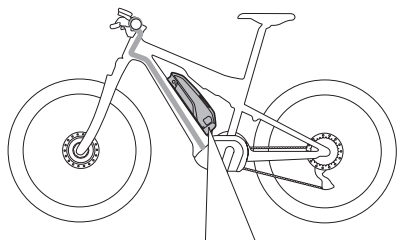

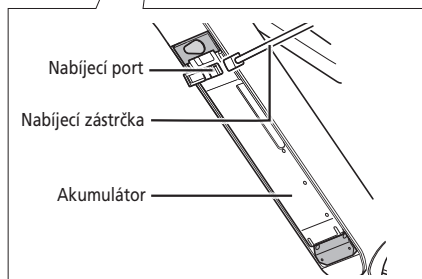
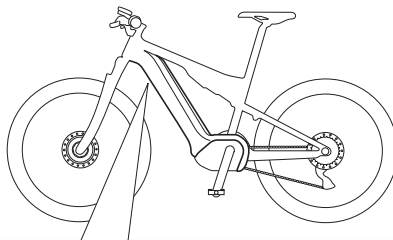

BT-E8020



■ Kontrolka nabíječky

Po zahájení nabíjení se na nabíječce rozsvítí kontrolka.

	Nabíjení
	Chyba nabíjení
	Akumulátor odpojen

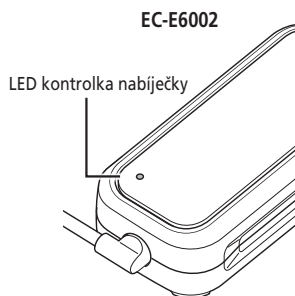
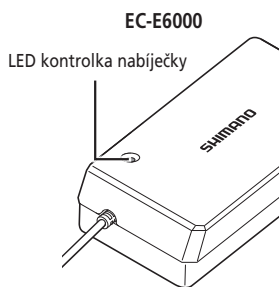





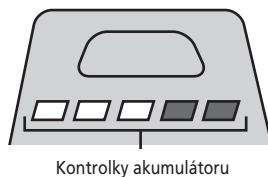

■ Kontrolky akumulátoru

Momentální stav nabíjení lze ověřit pomocí kontrolky na akumulátoru.









Zobrazení průběhu nabíjení

Indikátor stavu akumulátoru*1	Úroveň nabití akumulátoru
	0 – 20 %
	21 – 40 %
	41 – 60 %
	61 – 80 %
	81 – 99 %
	100%

*1  : Nesvítí  : Svítí  : Bliká

Zobrazení úrovně nabití akumulátoru

Aktuální úroveň nabití lze ověřit stisknutím vypínače akumulátoru.

Indikátor stavu akumulátoru*1	Úroveň nabití akumulátoru
	100 – 81%
	80 – 61%
	60 – 41%
	40 – 21%
	20 – 1%
	0 % (Když akumulátor není nainstalovaný na bicyklu)
	0 %, Vypnutí (Když akumulátor je nainstalovaný na bicyklu)

*1  : Nesvítlí  : Svítí  : Bliká

POZNÁMKA

Při nízkém nabití akumulátoru dojde k postupnému vypínání funkcí systému v následujícím pořadí.

1. Režim podpory (Režim podpory se automaticky přepne na [ECO] a poté se vypne. Je-li připojeno osvětlení napájené akumulátorem, dojde k přepnutí do režimu [ECO] dříve.)
2. Řazení převodů
3. Light (Osvětlení)

■ Manipulace s akumulátorem a jeho nabíjení

Nabíjení lze provést kdykoli bez ohledu na množství zbývajících energie v akumulátoru, avšak v následujících případech by mělo proběhnout plné nabití. V těchto případech používejte k nabíjení akumulátoru speciální nabíječku.

- V okamžiku zakoupení není akumulátor plně nabitý. Před jízdou se ujistěte, že je akumulátor plně nabitý.

Pokud dojde k úplnému vybití akumulátoru, nabíjte ho co nejdříve. Ponechání akumulátoru ve vybitém stavu zhorší jeho vlastnosti.

- Pokud bicykl nebude delší dobu používán, uložte jej s akumulátorem nabitým na přibližně 70 %. Akumulátor nabíjte každých 6 měsíců, aby nedošlo k jeho úplnému vybití.

■ Montáž a sundání akumulátoru

Montáž akumulátoru

VÝSTRAHA

- Akumulátor pevně držte a dávejte pozor, abyste ho při nasazování neupustili. Pokud není akumulátor správně zajištěný, mohl by za jízdy vypadnout.
- Dodržujte následující opatření, aby akumulátor při jízdě nespadol z bicyklu.
 - Ujistěte se, že je akumulátor bezpečně zajištěný v držáku akumulátoru.
 - Na bicyklu nejezděte se zasunutým klíčem.

POZNÁMKA

Před jízdou se přesvědčte, zda je uzavřená krytka nabíjecího portu.

BT-E8010/BT-E8014

1. Nasadte akumulátor ze spodní strany.
 - Vyrovnajte drážku na spodní straně akumulátoru s výstupkem držáku akumulátoru.

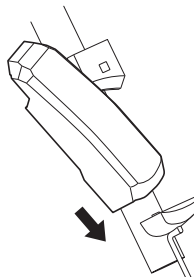

2. Nasuňte akumulátor.
 - Zasuňte akumulátor, až se ozve klapnutí.
3. Vyměňte klíč.
 - Vraťte klíč do zamčené polohy a pak ho vyjměte.



BT-E8020

Tento postup je příkladem použití rámu, u kterého se akumulátor sundává/nasazuje zespodu.

1. Nasadíte akumulátor ze spodní strany.
2. Nasuňte akumulátor.
 - Zasuňte akumulátor, až se ozve klapnutí.

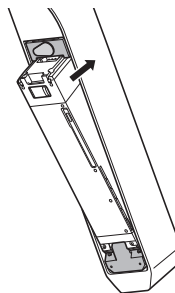

Sundání

VÝSTRAHA

- Akumulátor pevně držte a dávejte pozor, abyste ho při sundávání nebo přenášení neupustili.

BT-E8010/BT-E8014

1. Zasuňte klíč.
Vypněte napájení a zasuňte klíč do vložky zámku držáku akumulátoru.

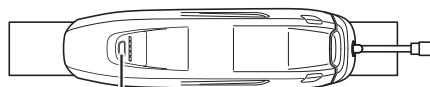

Stisknutím napájecího tlačítka vypnete napájení.

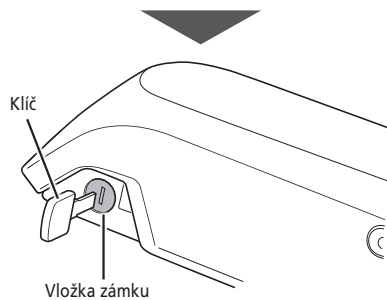

2. Otáčejte klíčem, dokud neucítíte odpor.

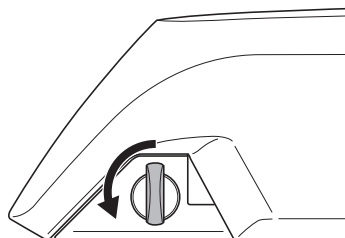

3. Sundání akumulátoru

- Akumulátor vysuňte a opatrně ho sundejte.
- Akumulátor lze sundat pouze tehdy, když je klíč v odemčené poloze.

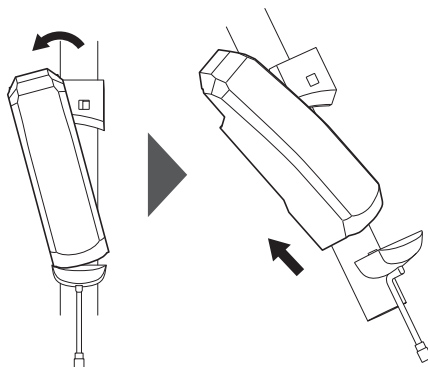

BT-E8020

- Tento postup je příkladem použití rámu, u kterého se akumulátor sundává/nasazuje zespodu.
- Pokud používáte kryt akumulátoru od jiného výrobce, sundejte ho, než začnete sundávat akumulátor.

1. Otevřete krytku klíčové dírky.

Vypněte napájení a otevřete krytku klíčové dírky.

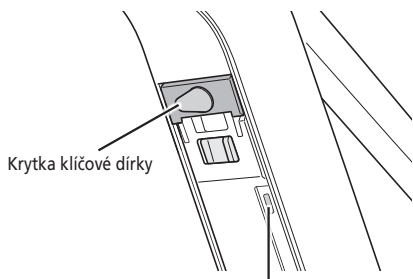

Stisknutím napájecího tlačítka vypněte napájení.

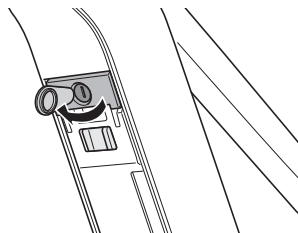

2. Odjištění akumulátoru.

- (1) Zasuňte klíč do vložky zámku držáku akumulátoru.
- (2) Otočte klíčem.
- (3) Zatlačte klíč dovnitř.

Akumulátor je odjištěný. Listová pružina drží akumulátor na místě a chrání ho před vypadnutím.

(1)

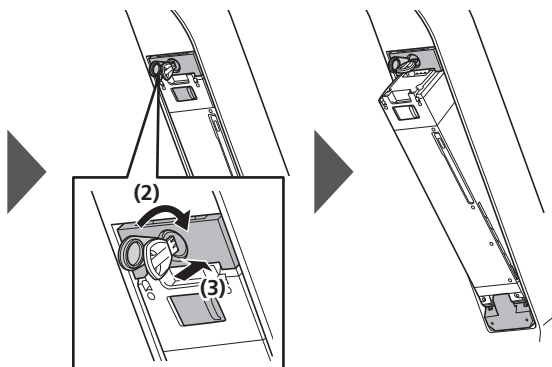
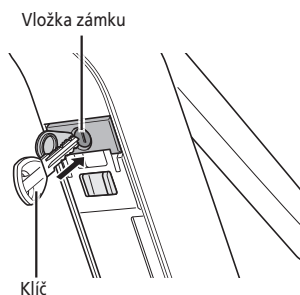

3. Sundejte akumulátor.

- (1) Vytáhněte klíč a zavřete krytku klíčové dírky.
- (2) Akumulátor opatrně sundejte.

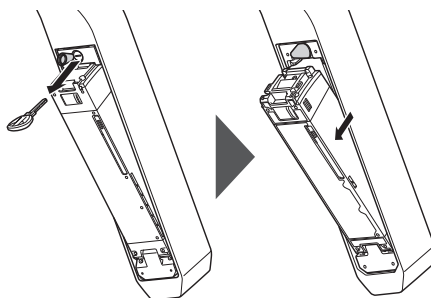

POZNÁMKA

Nenasazujte ani nesundávejte akumulátor, když je klíč nechaný v držáku akumulátoru nebo když je krytka klíčové dírky otevřená. Hrozí poškození akumulátoru kontaktem s hlavou klíče nebo krytkou klíčové dírky.

■ Zapnutí a vypnutí napájení

- Napájení nelze zapnout při nabíjení.
- Po 10 minutách bez pohybu bicyklu se napájení automaticky vypne (funkce automatického vypnutí).

POZNÁMKA

Při zapínání nebo vypínání nezatěžujte pedály. Mohlo by dojít k systémové chybě.

Vypnutí BT-E8010/BT-E8020 lze vynutit podržením stisknutého tlačítka napájení po dobu 6 sekund.

1. Stiskněte vypínač akumulátoru. Rozsvítí se kontrolky, které informují o stavu nabití akumulátoru.

POZNÁMKA

Pokud chcete zapnout napájení, ujistěte se, že je akumulátor správně zasunutý v držáku akumulátoru.

<BT-E8010/BT-E8014>

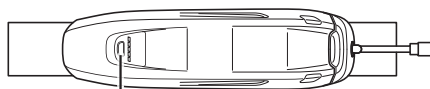

Tlačítko napájení

<BT-E8020>

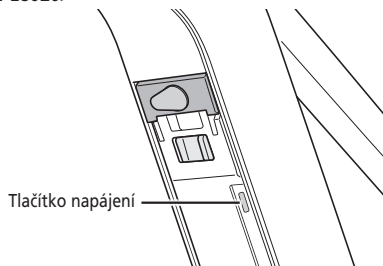

Tlačítko napájení

SC-E7000

Tato obrazovka se zobrazí po zapnutí napájení.



EW-EN100

Dioda 2 se rozsvítí.

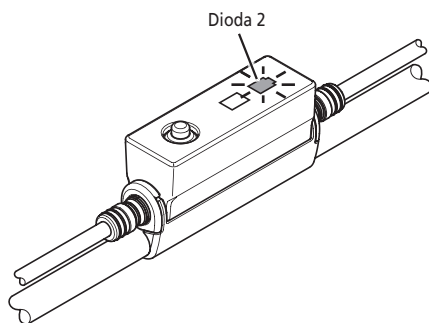

■ Základní ovládání

Tato část popisuje, jak používat cyklocomputer a spínací jednotky.

- Zde popisované funkce přidělené spínačům při jízdě lze změnit. Podrobné informace získáte v místě zakoupení nebo u cykloprodejce.

Cyklocomputer a spínací jednotky

SC-E7000/SW-M8050

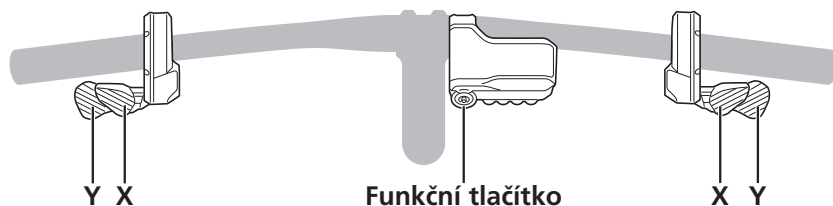

SC-E7000/SW-E7000

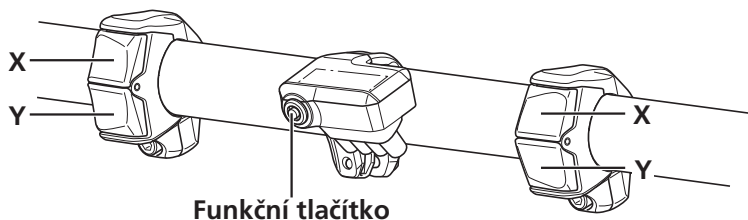

Levý spínač (výchozí: pro podporu)		Pravý spínač (výchozí: pro elektronické řazení)	
X	Při jízdě: zvýšení intenzity podpory. Při nastavování: přesouvání kurzoru v nabídce nastavení, úprava nastavení atd.	X	Při jízdě: přeřazuje převodové stupně, aby se zvýšil odpor pedálů.
Y	Při jízdě: snížení intenzity podpory. Při nastavování: přesouvání kurzoru v nabídce nastavení, úprava nastavení atd.	Y	Při jízdě: přeřazuje převodové stupně, aby se snížil odpor pedálů.

Cyklocomputer (SC-E7000)

Funkční tlačítko	Při jízdě: změní zobrazení jízdních údajů na cyklocomputeru. Při nastavování: přepíná mezi obrazovkami, potvrzuje nastavení.
-------------------------	---

POZNÁMKA

Když je bicykl vybavený zadním měničem převodů, musí se převody měnit při šlapání.

Propojka [A] (EW-EN100)

Místo cyklocomputeru se používá jednotka EW-EN100.

Je připevňována k brzdovému bowdenu nebo brzdové hadičce a umísťována poblíž řídítek.

- Nedoporučujeme ovládat jednotku tlačítkem za jízdy na bicyklu. Požadovaný režim podpory vyberte ještě před jízdou.
- Další funkce přidělené tlačítku naleznete v části „Nastavení (EW-EN100)“.

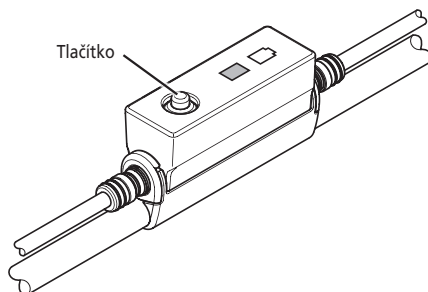

Propojka [A]

Tlačítko	Stisknutí: změna režimu podpory při každém stisknutí. Stisknutí a podržení (přibl. 2 sekundy): zapne/vypne světlo.
----------	---

■ Hlavní obrazovka cyklocomputeru

SC-E7000

Zobrazuje úroveň podpory šlapání a jízdní údaje.

(A) Indikátor stavu akumulátoru

Zobrazuje aktuální stav nabití akumulátoru.

(B) Zobrazení Bluetooth

Zobrazuje se při připojení přes Bluetooth.

(C) Upozornění na údržbu

Udává, že je vyžadována údržba. Když se zobrazí tato ikona, kontaktujte místo zakoupení nebo prodejce bicyklu.

(D) Režim řazení převodů*

Zobrazuje aktuální režim řazení převodů jako [A] (automatický) nebo [M] (manuální).

(E) Převodový stupeň (Zobrazí se pouze tehdy, když se používá elektronické řazení převodů)

Zobrazuje aktuálně zařazený převodový stupeň.

(F) Aktuální rychlost

Zobrazuje aktuální rychlost.
Lze přepínat zobrazení [km/h] nebo [mph].

(G) Zobrazení jízdních údajů

(H) Zobrazení Režim podpory

Zobrazuje aktuální režim podpory šlapání. (Režim podpory šlapání se automaticky přepne do režimu [ECO] při klesající úrovni nabití akumulátoru. Je-li připojeno osvětlení napájené akumulátorem, dojde k přepnutí do režimu [ECO] dříve.)

* Pouze pro elektronické řazení převodů s nábojem s vnitřním řazením. U modelů se zadním měničem převodů bude vždy zobrazeno [M].

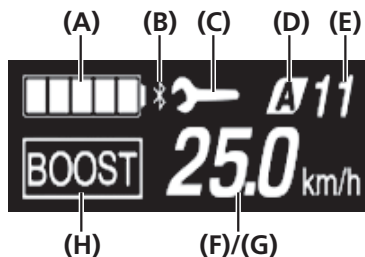

EW-EN100

LED kontrolky značí následující stav.

- Aktuální úroveň nabití akumulátoru
- Aktuální režim podpory



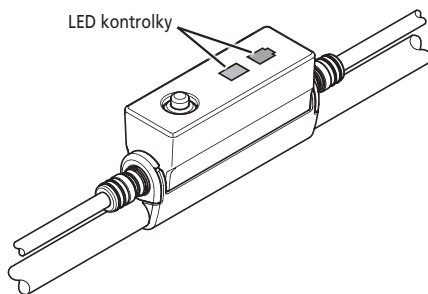



Podrobné informace naleznete v části „Indikátor stavu akumulátoru“ a „Změna režimu podpory“.



Indikátor stavu akumulátoru

Při jízdě lze na cyklocomputeru sledovat úroveň nabití akumulátoru.



SC-E7000

Displej	Úroveň nabití akumulátoru
	100–81 %
	80–61 %
	60–41 %
	40–21 %
	20–1 %*
	0 %

* Když je zbývající nabití akumulátoru příliš nízké, indikátor stavu akumulátoru bliká červeně.

EW-EN100

Když je zapnuté napájení, dioda 2 ukazuje úroveň nabití akumulátoru.

Stav diody 2	Úroveň nabití akumulátoru
 (Svítil zeleně)	100–21 %
 (Svítil červeně)	20 % nebo méně
 (bliká červeně)	Zbývá pouze pár procent

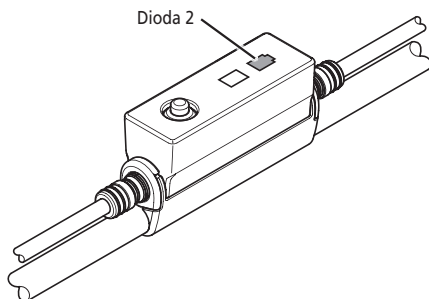

■ Změna režimu podpory

SC-E7000

Stiskem spínače Podpora X nebo Podpora Y se přepínají režimy podpory.

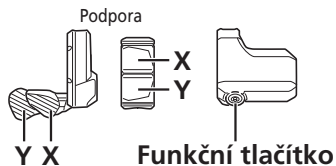

[BOOST]: Posílení podpory

[TRAIL]: Podpora pro horské stezky

[ECO]: Eco podpora

[OFF]: Podpora vypnuta

[WALK]: Podpora při chůzi

* Pokud není k dispozici žádný spínač podpory, můžete režimy podpory přepínat taky podržením funkčního tlačítka. Tímto způsobem ovšem nelze provést přepnutí do režimu [WALK].

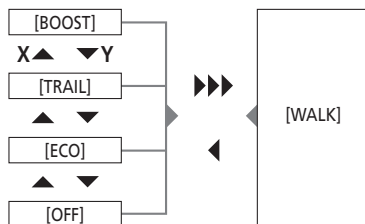

▶▶▶ Dlouhé stisknutí tlačítka Y
◀ Krátké stisknutí tlačítka X

EW-EN100

1. Stiskněte tlačítko.

Režim podpory se změní při každém stisku.

Dioda 1 ukazuje aktuální režim podpory.

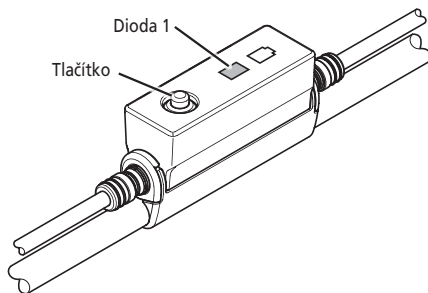
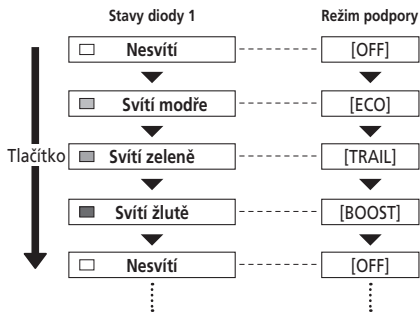

■ Přepnutí do režimu [WALK] (režim podpory při chůzi)

- Používání funkce režimu podpory při chůzi je v některých oblastech zakázáno zákonem.
- Funkce podpory při chůzi funguje maximálně do rychlosti 6 km/h. Při elektronickém řazení převodů jsou úroveň podpory a rychlost řízeny převodovým stupněm.
- Pokud alespoň během jedné minuty nedojde ke stisku spínače Podpora Y, systém se restartuje do režimu, který byl nastavený před nastavením do režimu [WALK].
- Inteligentní funkce podpory při chůzi se aktivuje, když je připojen elektrický systém řazení, jako je např. XTR, DEORE XT SEIS. Systém zajišťuje podporu podle detekované polohy převodového stupně.
„Inteligentní funkce podpory při chůzi“ poskytuje jezdci vyšší točivý moment při prudkém stoupání a nižších převodových stupních.
„Funkce rychlé podpory při chůzi“ funguje rychle po přidržení spínače SW v jakémkoliv režimu.

Přepnutí na režim podpory při chůzi

1. Podržte stisknutý spínač Podpora Y, dokud se nezobrazí následující stav.

- SC-E7000: Režim podpory zobrazený na displeji se přepne na [WALK].
- EW-EN100: Dioda 1 se rozsvítí modře.

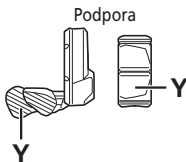

<EW-EN100>

Podpora vypnuta

Je aktivní režim podpory při chůzi



Dioda 1

POZNÁMKA

Pokud z nějakého důvodu nejde na režim [WALK] přepnout (například rychlost není [0 km/h] nebo je vyvíjen tlak na pedály), zazní při přepínání výstražný zvuk.

Ovládání režimu podpory při chůzi

1. V režim podpory při chůzi držte stisknutý spínač Podpora Y.

- Podpora při chůzi funguje jenom tehdy, když je stisknutý spínač Podpora Y.
- Pokud je k cyklocomputeru EW-EN100 připojena spínací jednotka, dioda 1 při spuštění podpory při chůzi bliká modře.

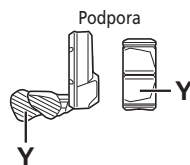

2. Režim [WALK] zrušíte uvolněním spínače Podpora Y a Podpora X.

- Když je režim [WALK] stornován, dojde k opětovné aktivaci režimu, který byl aktivní před nastavením režimu [WALK].

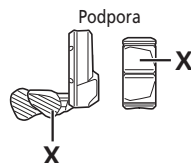

Zobrazení převodového stupně a jízdních údajů (SC-E7000)

- (A) Převodový stupeň (Zobrazí se pouze při použití elektronického řazení převodů)
- (B) Zobrazení jízdních údajů

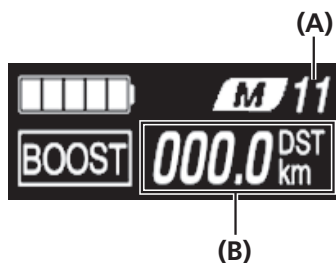

Přepínání mezi zobrazenými jízdními údaji

Každým stisknutím funkčního tlačítka se změní typ zobrazovaných jízdních údajů počínaje od [DST]. Pokud do 60 sekund nebude nic provedeno, obrazovka se automaticky vrátí zpět na zobrazení aktuální rychlosti.

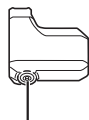

Funkční tlačítko

< Zobrazení aktuální rychlosti >



Položka displeje	Popis
-	Aktuální rychlost
[DST]	Ujetá vzdálenost
[ODO]	Celková ujetá vzdálenost
[RNG]	Dojezdová vzdálenost *1*3
[TME]	Dojezdový čas *2
[AVG]	Průměrná rychlost *2
[MAX]	Maximální rychlost *2
[CAD]	Rychlost otáčení klíky *2
[CLK]	Aktuální čas *2

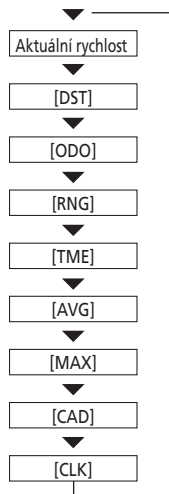

*1 Pokud je zobrazen režim [RNG], úroveň nabití akumulátoru se nezobrazuje. Dojezdová vzdálenost je pouze orientační údaj.

*2 Volitelná položka: Nastavení displeje lze měnit pomocí aplikace E-TUBE PROJECT. Další podrobnosti jsou uvedeny v oddíle „Připojení a komunikace se zařízeními“.

*3 Při činnosti režimu podpory při chůzi se zobrazení na displeji změní z [RNG] na [RNG ---].

Nulování ujeté vzdálenosti

Ujetou vzdálenost lze vynulovat na hlavní obrazovce. Vynulováním ujeté vzdálenosti se vynulují rovněž údaje [TME], [AVG] a [MAX].

1. Změňte zobrazení jízdních údajů na [DST] a na 2 sekundy stiskněte funkční tlačítko.
2. Jakmile nápis [DST] začne blikat, uvolněte prst. Nyní opětovným stiskem funkčního tlačítka vynulujete ujetou vzdálenost.
 - Po 5 sekundách nečinnosti indikátor [DST] přestane blikat a obrazovka se vrátí do výchozího zobrazení.

Nabídky nastavení

■ Přístup k nabídce nastavení

1. Zastavte bicykl.
2. Zajistěte, aby na obrazovce nebylo zobrazeno [DST] a potom přidržte funkční tlačítko, nebo současně Podpora X a Podpora Y, dokud se obrazovka nepřepne do nabídky nastavení.



NEBO

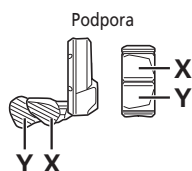

3. Vyberte položku nabídky.

- (1) Stiskem tlačítka Podpora X nebo Podpora Y přesuňte kurzor na nabídku nastavení.
 - (2) Stiskněte funkční tlačítko.
- Zobrazení se přepne na vybranou položku nabídky.

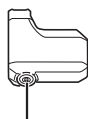
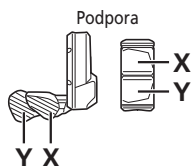

Funkční tlačítko

< Hlavní obrazovka >



< Obrazovka nabídky nastavení >

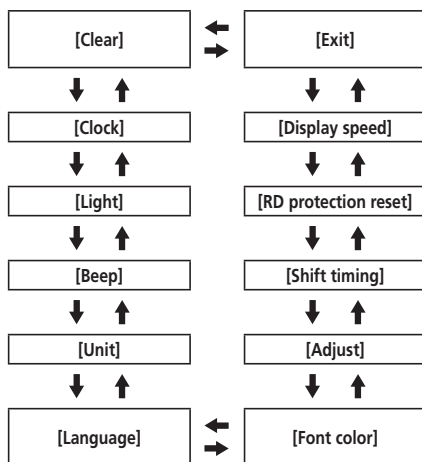

Konfigurovatelné položky	Podrobnosti
[Clear]	Vynulování nastavení
[Clock]	Nastavení hodin
[Light]	Zapnutí/vypnutí světla
[Beep]	Zapnutí/vypnutí zvukového signálu
[Unit]	Přepínání mezi jednotkami km nebo míle
[Language]	Nastavení jazyka
[Font color]	Nastavení barvy písma
[Shift timing]*1	Nastavení motorové řadičcí jednotky
[RD protection reset]*2	Reset ochranné funkce RD
[Display speed]	Nastavení zobrazené rychlosti tak, aby odpovídala dalšímu zařízení.
[Exit]	Návrat na hlavní obrazovku

* 1 Není použito.

* 2 Pouze pokud je zadní měnič převodů motorová řadičcí jednotka.

■ [Clear] Vynulování nastavení

Vynulování ujeté vzdálenosti na výchozí nastavení.

Vynulováním ujeté vzdálenosti se vynulují rovněž údaje [TME], [AVG] a [MAX].

- Vstupte do nabídky [Clear].
 - Otevřete nabídku nastavení.
 - Stiskněte Podpora X nebo Podpora Y, pak vyberte [Clear] a stiskněte funkční tlačítko.
- Stiskem tlačítka Podpora X nebo Podpora Y vyberte položku [DST].

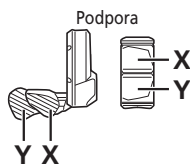

Konfigurovatelné položky	Podrobnosti
[Exit]	Návrat na obrazovku se seznamem nabídek
[DST]	Nulování ujeté vzdálenosti

3. Potvrďte stiskem funkčního tlačítka.

Po resetování se obrazovka automaticky vrátí na obrazovku se seznamem nabídek.

- Vynulováním ujeté vzdálenosti se vynulují rovněž údaje [TME], [AVG] a [MAX].

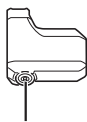

Funkční tlačítko



■ [Clock] Nastavení času

Konfigurace nastavení hodin. Nejdříve nastavte hodiny a poté minuty.

V kroku 2 a 4 níže uvedeného postupu můžete hodnoty rychle měnit podržením tlačítka Podpora X nebo Podpora Y.

1. Vstupte do nabídky [Clock].

- (1) Otevřete nabídku nastavení.
- (2) Stiskněte Podpora X nebo Podpora Y, pak vyberte [Clock] a stiskněte funkční tlačítko.

2. Stiskem tlačítka Podpora X nebo Podpora Y nastavte čas.

- Stiskem spínače Podpora X zvyšujete hodnotu.
- Stiskem spínače Podpora Y snižujete hodnotu.

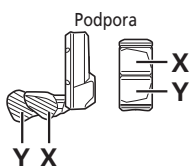

3. Stisknutím tlačítka podpory aktivujete nastavenou hodnotu a přejdete k nastavení minut.

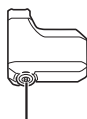

Funkční tlačítko



4. Stiskem spínače Podpora X nebo Podpora Y nastavíte minuty.

- Stiskem tlačítka Podpora X zvyšujete hodnotu.
- Stiskem tlačítka Podpora Y snižujete hodnotu.

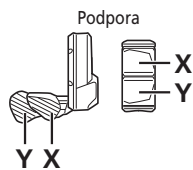

5. Nastavení potvrdíte stiskem funkčního tlačítka.

- Po potvrzení se obrazovka automaticky vrátí na obrazovku se seznamem nabídek.



■ [Light] Světla zap./vyp

Konfigurace nastavení osvětlení napájeného akumulátorem.

1. Vstupte do nabídky [Light].
 - (1) Otevřete nabídku nastavení.
 - (2) Stiskněte Podpora X nebo Podpora Y, pak vyberte [Light] a stiskněte funkční tlačítko.
2. Stiskem tlačítka Podpora X nebo Podpora Y vyberte požadované nastavení.

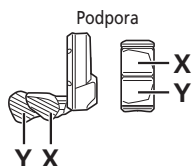

Konfigurovatelné položky	Podrobnosti
[ON]	Světlo stále svítí
[OFF]	Světlo je trvale zhasnuté

3. Nastavení potvrdíte stiskem funkčního tlačítka.
 - Po potvrzení se obrazovka automaticky vrátí na obrazovku se seznamem nabídek.



■ [Beep] Nastavení zvukové signalizace

Zvukový signál lze zapnout a vypnout. I když je položka [Beep] nastavena na hodnotu [OFF], spustí se zvukový signál v případě, že dojde k nesprávnému použití, systémové chybě apod.

1. Vstupte do nabídky [Beep].
 - (1) Otevřete nabídku nastavení.
 - (2) Stiskněte Podpora X nebo Podpora Y, pak vyberte [Beep] a stiskněte funkční tlačítko.
2. Stiskem tlačítka Podpora X nebo Podpora Y vyberte požadované nastavení.

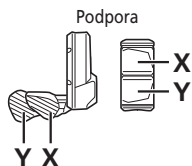

Konfigurovatelné položky	Podrobnosti
[ON]	Zapnutí zvukové signalizace
[OFF]	Vypnutí zvukové signalizace

3. Nastavení potvrdíte stiskem funkčního tlačítka.
 - Po potvrzení se obrazovka automaticky vrátí na obrazovku se seznamem nabídek.



■ [Unit] Přepínání km/mile

Lze přepínat mezi jednotkami vzdálenosti (km/mile).

1. Vstupte do nabídky [Unit].
 - (1) Otevřete nabídku nastavení.
 - (2) Stiskněte Podpora X nebo Podpora Y, pak vyberte [Unit] a stiskněte funkční tlačítko.
2. Stiskem tlačítka Podpora X nebo Podpora Y vyberte požadované nastavení.

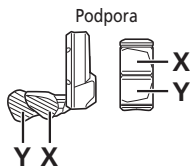

Konfigurovatelné položky	Podrobnosti
[km]	Zobrazení v km
[mile]	Zobrazení v mílich

3. Nastavení potvrdíte stiskem funkčního tlačítka.
 - Po potvrzení se obrazovka automaticky vrátí na obrazovku se seznamem nabídek.



■ [Language] Nastavení jazyka

Konfigurace nastavení jazyka.

1. Vstupte do nabídky [Language].
 - (1) Otevřete nabídku nastavení.
 - (2) Stiskněte Podpora X nebo Podpora Y, pak vyberte [Language] a stiskněte funkční tlačítko.
2. Stiskem tlačítka Podpora X nebo Podpora Y vyberte požadované nastavení.

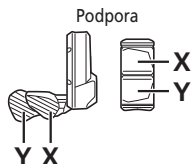

Konfigurovatelné položky
[English]
[Français]
[Deutsch]
[Nederlands]
[Italiano]
[Español]

3. Nastavení potvrdíte stiskem funkčního tlačítka.
 - Po potvrzení se obrazovka automaticky vrátí na obrazovku se seznamem nabídek.



■ [Font color] Nastavení barvy písma

Lze změnit barvu písma.

1. Otevřete nabídku [Font color].
 - (1) Otevřete nabídku nastavení.
 - (2) Stiskněte Podpora X nebo Podpora Y, pak vyberte [Font color] a stiskněte funkční tlačítko.
2. Stiskem tlačítka Podpora X nebo Podpora Y vyberte požadované nastavení.

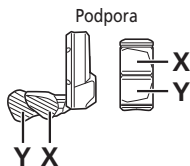

Konfigurovatelné položky
[White]
[Black]

3. Nastavení potvrdíte stiskem funkčního tlačítka.
 - Po potvrzení se obrazovka automaticky vrátí na obrazovku se seznamem nabídek.



[White]



[Black]

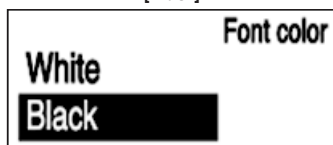

■ [Adjust] Nastavení řazení převodů s motorovou řadičí jednotkou

Řazení převodů lze seřizovat pouze při použití motorové řadičí jednotky.
Pokud potřebujete seřadit měnič převodů, obraťte se na místo zakoupení.

■ [RD protection reset] Reset ochranné funkce RD

Aby byl systém ochráněn například při pádu, aktivuje se v případě silného nárazu do bicyklu funkce ochrany RD, spojení mezi motorem a kloubem se okamžitě rozpojí a zadní měnič převodů přestane fungovat. Po resetu funkce ochrany RD dojde k obnovení propojení motoru a kloubu a také k obnovení fungování zadního měniče převodů.

1. Otevřete nabídku [RD protection reset].
 - (1) Otevřete nabídku nastavení.
 - (2) Stiskněte Podpora X nebo Podpora Y, pak vyberte [RD protection reset] a stiskněte funkční tlačítko.
2. Stiskem tlačítka Podpora X nebo Podpora Y vyberte požadované nastavení.

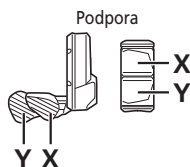

Konfigurovatelné položky	Podrobnosti
[OK]	Bude proveden reset ochranné funkce RD
[Cancel]	Pokud nechcete provést reset ochranné funkce RD, vyberte položku [Cancel].

3. Nastavení potvrdíte stiskem funkčního tlačítka.



4. Otočte klikou.
Obnoví se propojení motoru a kloubu.

■ [Display speed] Nastavení zobrazené rychlosti

Nastaví zobrazenou rychlost, když existuje rozdíl mezi rychlostí zobrazenou na cyklocomputeru a dalších zařízeních.

Pokud je displej na cyklocomputeru nastavený, může být skutečná rychlost vyšší než zobrazená rychlost. Toto mějte na paměti při jízdě v místech s omezením rychlosti.

1. Vstup do menu [Display speed].
 - (1) Otevřete nabídku nastavení.
 - (2) Stiskněte Podpora X nebo Podpora Y, pak vyberte [Display speed] a stiskněte funkční tlačítko.
2. Stiskem Podpora X nebo Podpora Y nastavte požadovanou hodnotu.
 - Stiskem spínače Podpora X zvyšujete hodnotu. Hodnota zobrazená pro rychlost se zvyšuje.
 - Stiskem spínače Podpora Y snižujete hodnotu. Hodnota zobrazená pro rychlost se snižuje.

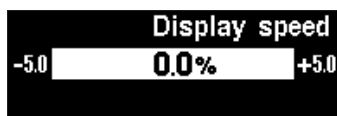
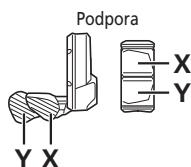

3. Nastavení potvrdíte stiskem funkčního tlačítka.
 - Po potvrzení se obrazovka automaticky vrátí na obrazovku se seznamem nabídek.



■ [Exit] Zavření obrazovky nabídky nastavení

Návrat na hlavní obrazovku

1. Ověřte, že se zobrazuje obrazovka se seznamem nabídek.
2. Stiskněte Podpora X nebo Podpora Y, pak vyberte možnost [Exit] a stiskněte funkční tlačítko.
 - * Obrazovka se vrátí na hlavní obrazovku.

Nastavení (EW-EN100)

Funkci nastavení nelze používat při jízdě na bicyklu.

■ RD protection reset (Reset funkce ochrany RD)

Aby byl systém chráněn před pády, například, když je bicykl vystaven silnému nárazu, je zapnutá funkce ochrany RD. Spojení mezi motorem a kloubem se okamžitě přeruší a zadní měnič převodů přestane pracovat.

Po resetu funkce ochrany RD dojde k obnovení propojení motoru a kloubu a také k obnovení fungování zadního měniče převodů.

1. Podržte tlačítko (po dobu asi osmi sekund), dokud nezačne dioda 1 blikat červeně.
Jakmile dioda 1 bliká, tlačítko pusťte. Jestliže dioda 1 bliká červeně, systém je v režimu resetu funkce ochrany RD.

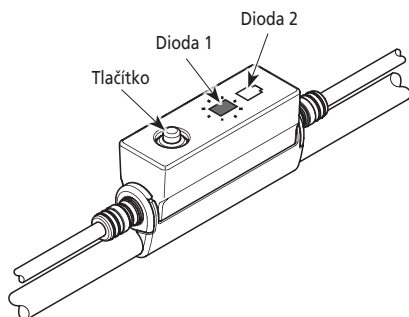

2. Otočte klikou.
Obnoví se propojení motoru a kloubu.

■ Adjust (Seřídít)

Řazení převodů lze seřizovat pouze při použití motorové řadič jednotky.

Pokud potřebujete seřídít měnič převodů, obraťte se na místo zakoupení.

Připojení a komunikace se zařízeními

Pokud je bicykl připojen ke vhodnému zařízení, lze konfigurovat systém a aktualizovat firmware.

Ke konfiguraci systému SHIMANO STEPS a aktualizaci firmwaru je potřebná aplikace E-TUBE PROJECT.

Aplikaci E-TUBE PROJECT si můžete stáhnout ze stránek podpory (<http://e-tubeproject.shimano.com>).

Pokyny k instalaci aplikace E-TUBE PROJECT jsou uvedeny na webových stránkách podpory.

POZNÁMKA

- K propojení systému SHIMANO STEPS E7000 Series s počítačem je potřeba rozhraní SM-PCE1/PCE02. V následujících situacích bude potřeba kabelová spojka SM-JC40/JC41.
 - Na cyklocomputeru nejsou žádné volné konektory E-TUBE (například při používání elektronické řadič jednotky).
- Firmware může být bez upozornění změněn. V případě potřeby se obraťte na místo zakoupení.
- Připojení k zařízením není možné během nabíjení.

■ Bezdrátové funkce

Funkce

Nejnovější funkce lze získat aktualizací softwaru pomocí aplikace E-TUBE PROJECT. Bližší informace vám poskytne místo zakoupení.

Připojení ANT

Bezdrátová jednotka dokáže posílat veškeré informace, které lze zobrazit na hlavní obrazovce cyklocomputeru, na externí zařízení.

Připojení Bluetooth® LE

Aplikaci E-TUBE PROJECT pro chytré telefony a tablety lze používat po navázání spojení Bluetooth® LE s chytrým telefonem nebo tabletem. Ke kontrole jízdních údajů můžete používat speciální aplikaci na chytrém telefonu připojenou přes Bluetooth® LE, i když používáte cyklocomputer EW-EN100.

Navázání spojení

Aby šlo navázat bezdrátové připojení k cyklocomputeru SC-E7000 nebo EW-EN100, musí být zařízení v režimu spojení. Informace, jak uvést externí zařízení do režimu spojení, jsou uvedeny v jejich příručce uživatele.

Připojení ANT

Po zapnutí systému SHIMANO STEPS lze přijímat komunikaci. Přepněte externí zařízení do režimu spojení a připojte ho.

Připojení Bluetooth® LE

Komunikaci lze přijímat pouze za následujících podmínek. Externí zařízení musí být předem přepnuto do režimu spojení.

- Do 15 sekund od zapnutí systému SHIMANO STEPS
- Do 15 sekund od použití libovolného tlačítka jiného než vypínač systému SHIMANO STEPS

2,4GHz digitální bezdrátový systém

Digitální technologie bezdrátového přenosu na frekvenci 2,4 GHz je stejná, jako se využívá pro bezdrátové počítačové sítě. Velmi zřídka může nastat situace, kdy některé objekty nebo oblasti mohou generovat silné elektromagnetické vlnění či rušení, které může vést k nesprávným měřením.





- Televizní přijímače, počítače, radiopřijímače, motory nebo interiéry vozidel a vlaků.
- Železniční přejezdy a okolí železničních tratí, okolí televizních vysílačů a radarových základen.
- Jiné bezdrátové počítače nebo digitálně řízené osvětlení.

Technické údaje bezdrátového systému

Č. modelu	SC-E7000	EW-EN100
Frekvenční pásmo	2 402–2 480 MHz	2 402–2 480 MHz
Maximální radiofrekvenční výkon	+4 dBm	+4 dBm
Verze firmwaru	4.0.0	4.0.0

■ Hlášení poruch pomocí kontrolky akumulátoru

Systémové chyby a podobná varování jsou hlášeny LED kontrolkami akumulátoru pomocí světelných schémat.

Typ hlášené chyby	Příčina poruchy	Světelné schéma *1	Řešení
Systémová chyba	Chyba komunikace se systémem bicyklu		Ujistěte se, že vodič není uvolněný nebo nesprávně zapojený. Pokud se situace nezlepší, obraťte se na místo zakoupení.
Tepelná ochrana	Pokud teplota překročí stanovené provozní meze, dojde k odpojení výstupu akumulátoru.		Uložte akumulátor na chladném a stinném místě, dokud jeho vnitřní teplota dostatečně neklesne. Pokud se situace nezlepší, obraťte se na místo zakoupení.
Chyba bezpečnostního ověření	Není připojena originální pohonná jednotka. Některý z vodičů je odpojený.		Propojte originální akumulátor a pohonnou jednotku. Zkontrolujte stav vodičů. Pokud se situace nezlepší, obraťte se na místo zakoupení.
Chyba nabíjení	Toto hlášení se objeví, když dojde k chybě při nabíjení.		Odpojte nabíječku od akumulátoru a stiskněte tlačítko napájení. Pokud dojde k chybě, kontaktujte zastoupení.
Porucha akumulátoru	Elektrická porucha uvnitř akumulátoru		Zapněte vypínač akumulátoru.

*1  : Nesvídí  : Svítí  : Bliká

■ Chybové zprávy na cyklocomputeru

Varování

Jestliže je situace vyřešena, tento indikátor zmizí.

Pokud se stav nezlepší, poraďte se s prodejcem.



Přehled varování

Kód	Kdy se kód zobrazí	Provozní omezení při zobrazení tohoto varování	Řešení
W010	Teplota pohonné jednotky je vyšší než při běžném provozu.	Podpora může být menší než obvykle.	Až do vychladnutí pohonné jednotky přestaňte používat režim podpory šlapání.
W011	Nelze stanovit rychlost jízdy.	Může dojít ke snížení maximální rychlosti dosažitelné s podporou šlapání.	Požádejte o podporu místo zakoupení nebo prodejce cyklů, protože je možné, že došlo k jedné z následujících věcí: <ul style="list-style-type: none"> • Snímač rychlosti je namontován v nesprávné poloze. • Uvolnil se magnet dodaný s brzdovým kotoučem.
W013	Čidlo točivého momentu nebylo úspěšně aktivováno.	Podpora může být menší než obvykle.	Sundejte nohy z pedálů a stiskem vypínače akumulátoru opět zapněte napájení.
W020	Pokud teplota překročí stanovené provozní meze, dojde k odpojení výstupu akumulátoru.	Nespustí se žádná systémová funkce.	Pokud došlo k překročení teploty, při které lze provádět vybíjení, umístěte akumulátor na chladném a stinném místě, dokud jeho vnitřní teplota dostatečně neklesne. Pokud došlo k poklesu pod teplotu, při které lze provádět vybíjení, umístěte akumulátor uvnitř, dokud se jeho vnitřní teplota neustálí na vhodné hodnotě.
W032	Namísto mechanického měniče převodů může být nainstalován elektronický měnič převodů.	Podpora v režimu [WALK] může být menší než obvykle. * V některých regionech nemusí být možné režim podpory při chůzi použít.	Znovu nainstalujte měnič převodů, pro který je v systému nakonfigurována podpora.

Chyby

Pokud se chybová zpráva zobrazuje na celé obrazovce, obnovte zobrazení podle postupu níže.

- Stiskněte vypínač akumulátoru.
- Sundejte akumulátor z držáku.

POZNÁMKA

Pokud se situace nezlepšila ani po opětovném zapnutí, poraďte se s prodejcem.



Přehled chyb

Kód	Kdy se kód zobrazí	Provozní omezení při zobrazení této chyby	Řešení
E010	Byla zjištěna chyba systému.	Při jízdě není aktivní podpora šlapání.	Zapněte vypínač akumulátoru.
E013	Byla zjištěna anomálie ve firmwaru pohonné jednotky.	Při jízdě není aktivní podpora šlapání.	Obratťe se na místo zakoupení nebo na cykloprodejce.
E014	Snímač rychlosti je možná osazený v nesprávné poloze.	Při jízdě není aktivní podpora šlapání.	Obratťe se na místo zakoupení nebo na cykloprodejce.
E020	Byla zjištěna chyba v komunikaci mezi akumulátorem a pohonnou jednotkou.	Při jízdě není aktivní podpora šlapání.	Zkontrolujte, zda je vodič mezi pohonnou jednotkou a akumulátorem správně zapojený.
E021	Akumulátor, který je připojen k pohonné jednotce, vyhovuje systémovým standardům, ale není podporován.	Při jízdě není aktivní podpora šlapání.	Zapněte vypínač akumulátoru.
E022	Akumulátor, který je připojen k pohonné jednotce, nevyhovuje systémovým standardům.	Nespustí se žádná systémová funkce.	Zapněte vypínač akumulátoru.
E023	Elektrická porucha uvnitř akumulátoru	Nespustí se žádná systémová funkce.	Zapněte vypínač akumulátoru.
E024	Chyba komunikace se systémem bicyklu	Nespustí se žádná systémová funkce.	Ujistěte se, že vodič není uvolněný nebo nesprávně zapojený.

Kód	Kdy se kód zobrazí	Provozní omezení při zobrazení této chyby	Řešení
E025	Zobrazí se, když není připojena originální pohonná jednotka. Zobrazí se, když je některé z lanek odpojené.	Nespustí se žádná systémová funkce.	Propojte originální akumulátor a pohonnou jednotku. Zkontrolujte stav vodičů.
E033	Aktuální firmware nepodporuje ovládání systému.	Při jízdě není aktivní podpora šlapání.	Připojte se k aplikaci E-TUBE PROJECT a aktualizujte firmware všech jednotek.
E043	Mohlo dojít k poškození části firmwaru cyklocomputeru.	Při jízdě není aktivní podpora šlapání.	Obratťe se na místo zakoupení nebo na cykloprodejce.

Hlášení chyb (EW-EN100)

Když se objeví chyba, dvě diody na EW-EN100 začnou nejednou rychle červeně blikat.

Jestliže k tomu dojde, postupujte podle některého z postupů níže a resetujte indikátor.

- Vypněte napájení stisknutím vypínače akumulátoru.
- Sundejte akumulátor z držáku.

Pokud se situace nezlepšila ani po opětovném zapnutí, poraďte se s prodejcem.

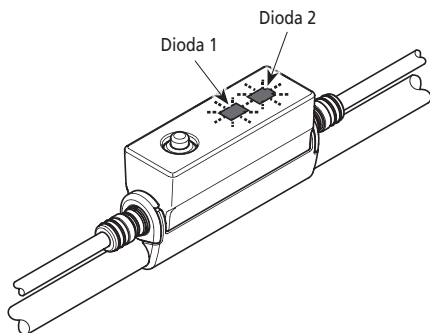

■ Řešení potíží

Podpora šlapání

Príznačky	Možná / příčina	Řešení
Podpora šlapání není aktivní.	Je akumulátor dostatečně nabitý?	Zkontrolujte úroveň nabití akumulátoru. Je-li akumulátor téměř vybitý, nabijte ho.
	Zdoláváte dlouhá stoupání za letního počasí nebo podnikáte dlouhé jízdy s větší zátěží? Akumulátor může být přehřátý.	Vypněte napájení, chvíli vyčkejte a znovu zkontrolujte funkci.
	Mohlo dojít k nesprávnému zapojení pohonné jednotky (DU-E7000), cyklocomputeru (SC-E7000) nebo spínače podpory (SW-E7000-L), nebo jde o poruchu nejméně jednoho z těchto komponentů.	Kontaktujte místo zakoupení.
	Není rychlost příliš vysoká?	Zkontrolujte ji na displeji cyklocomputeru. Podpora nefunguje při rychlostech stanovených výrobcem nebo vyšších.
Podpora šlapání není aktivní.	Šlapete do pedálů?	Bicykl není motorka, je nutné šlapat do pedálů.
	Není režim podpory nastaven na [OFF]?	Nastavte režim podpory šlapání na jiný režim než [OFF]. Pokud není podpora šlapání stále patrná, obraťte se na místo zakoupení.
	Je zapnuté napájení systému?	Zapněte napájení stisknutím vypínače akumulátoru. Pokud napájení není zapnuté nebo pokud při zapnutém napájení není cítit podpora šlapání, kontaktujte místo zakoupení.
Ujetá vzdálenost s podporou šlapání je příliš krátká.	Ujetá vzdálenost se může zkrátit vlivem stavu vozovky, zařazeného převodového stupně a celkové doby používání světla.	Zkontrolujte úroveň nabití akumulátoru. Je-li akumulátor téměř vybitý, nabijte ho.
	V zimním období se parametry akumulátoru zhoršují.	Nejde o příznak poruchy.
	Akumulátor je spotřební zboží. Opakované nabíjení a dlouhodobé používání způsobuje zhoršování vlastností akumulátoru (ztrátu výkonu).	Pokud je vzdálenost, kterou lze po nabití ujet, velmi krátká, akumulátor nahraďte novým.
	Je akumulátor plně nabitý?	Pokud se zkrátila vzdálenost, kterou lze ujet na plně nabitý akumulátor, mohlo dojít ke zkrácení životnosti akumulátoru. Vyměňte akumulátor za nový.

Příznaky	Možná / příčina	Řešení
Šlapání jde ztuha.	Jsou pláště bicyklu nahuštěny na správný tlak?	Pumpičkou dohustěte pláště.
	Není režim podpory nastaven na [OFF]?	Nastavte režim podpory na [BOOST]. Pokud není podpora šlapání stále patrná, obraťte se na místo zakoupení.
	Akumulátor může být vybitý.	Po důkladném nabití akumulátoru opět vyzkoušejte úroveň podpory šlapání. Pokud není podpora šlapání stále patrná, obraťte se na místo zakoupení.
	Nezapnuli jste napájení s nohama na pedálech?	Zapněte znovu napájení, aniž byste vyvíjeli tlak na pedály. Pokud není podpora šlapání stále patrná, obraťte se na místo zakoupení.

Akumulátor

Příznaky	Možná příčina	Řešení
Akumulátor se rychle vybíjí.	Akumulátor může být na konci své životnosti.	Vyměňte akumulátor za nový.
Akumulátor nelze nabíjet.	Je napájecí zástrčka nabíječky správně zapojena v elektrické zásuvce?	Odpojte a zapojte napájecí zástrčku nabíječky a opakujte nabíjení. Pokud akumulátor i nadále nelze nabíjet, kontaktujte místo zakoupení.
	Je nabíjecí zástrčka nabíječky správně zapojena v akumulátoru?	Odpojte a zapojte nabíjecí zástrčku nabíječky a opakujte nabíjení. Pokud akumulátor i nadále nelze nabíjet, kontaktujte místo zakoupení.
	Je nabíjecí adaptér správně připojený k nabíjecí zástrčce nebo do nabíjecího portu akumulátoru?	Správně připojte nabíjecí adaptér k nabíjecí zástrčce nebo do nabíjecího portu akumulátoru a nabíjejte znovu. Pokud se akumulátor nadále nenabíjí, obraťte se na svého prodejce bicyklů.
	Nejsou připojovací konektory nabíječky, nabíjecího adaptéru či akumulátoru znečištěné?	Otřete připojovací konektory suchou textilií a vyčistěte je, poté opakujte nabíjení. Pokud akumulátor i nadále nelze nabíjet, kontaktujte místo zakoupení.
Po připojení nabíječky se akumulátor nezačne nabíjet.	Akumulátor může být na konci své životnosti.	Vyměňte akumulátor za nový.
Akumulátor a nabíječka se zahřívají.	Teplota nabíječky nebo akumulátoru mohla překročit provozní rozsah teplot.	Přerušte nabíjení, chvíli počkejte a poté pokračujte. Pokud je akumulátor příliš horký na dotyk, může jít o příznak problému. Kontaktujte místo zakoupení.
Nabíječka je horká.	Pokud je nabíječka nepřetržitě používána k nabíjení akumulátorů, zahřeje se.	Chvíli počkejte a po vychladnutí pokračujte v nabíjení.

Priznaky	Možná příčina	Řešení
Dioda nabíječky nesvítí.	Je nabíjecí zástrčka nabíječky správně zapojena v akumulátoru?	Zkontrolujte, zda v nabíjecí zástrčce nejsou nějaké nečistoty. Pokud nedojde ke zlepšení, kontaktujte místo zakoupení.
	Je akumulátor plně nabitý?	Jakmile je akumulátor plně nabitý, na nabíječce zhasne kontrolka, což není příznakem poruchy. Odpojte a zapojte napájecí zástrčku nabíječky a opakujte nabíjení. Pokud dioda na nabíječce stále nesvítí, obraťte se na místo zakoupení.
Akumulátor nelze sundat.		Kontaktujte místo zakoupení.
Akumulátor nelze vložit.		Kontaktujte místo zakoupení.
Došlo k úniku kapaliny z akumulátoru.		Kontaktujte místo zakoupení.
Akumulátor vydává neobvyklý zápach.		Ohned akumulátor přestaňte používat a kontaktujte místo zakoupení.
Z akumulátoru vychází kouř.		Ohned akumulátor přestaňte používat a kontaktujte místo zakoupení.

Osvětlení

Priznaky	Možná příčina	Řešení
Přední nebo zadní světlo nesvítí ani po stisknutí spínače.	Může jít o špatné nastavení v aplikaci E-TUBE PROJECT.	Kontaktujte místo zakoupení.

Cyklocomputer

Priznaky	Možná příčina	Řešení
Když stisknete vypínač akumulátoru, nezobrazí se cyklocomputer.	Akumulátor může být málo nabitý.	Nabijte akumulátor a znovu zapněte napájení.
	Je zapnuto napájení?	Přidržením stisknutého tlačítka napájení systém zapnete.
	Probíhá nabíjení akumulátoru?	Napájení nelze zapnout, pokud je akumulátor upevněn na bicyklu a probíhá nabíjení. Ukončete nabíjení.
	Je správně zapojen konektor elektrického vodiče?	Zkontrolujte, zda není odpojen konektor elektrického vodiče mezi elektromotorem a pohonnou jednotkou. Pokud si nejste jisti, obraťte se na místo zakoupení.
	Může být připojená komponenta, kterou systém nedokáže identifikovat.	Kontaktujte místo zakoupení.
Nezobrazuje se převodový stupeň.	Zařazený převodový stupeň se zobrazuje pouze při použití motorové řadič jednotky.	Zkontrolujte zapojení konektoru elektrického vodiče. Pokud si nejste jisti, obraťte se na místo zakoupení.
Vypnutí zvukového signálu.		Změňte nastavení. Viz „[Beep] Nastavení zvukové signalizace“.

Příznaky	Možná příčina	Řešení
Zobrazení nabídky nastavení nelze vyvolat při jízdě na bicyklu.	Tento produkt rozpozná pohyb bicyklu a v takovém případě nelze otevřít nabídku nastavení. Nejde tedy o příznak poruchy.	Zastavte bicykl a poté proveďte nastavení.

Další

Příznaky	Možná příčina	Řešení
Po stisknutí spínače zazní dva zvukové signály a spínač nelze použít.	Funkce spínače je vypnutá.	Nejde o příznak poruchy.
Zazní tři zvukové signály.	Chyba nebo varování.	Signalizuje zobrazení varování nebo chyby na cyklocomputeru. Nahlédněte do části „Chybové zprávy cyklocomputeru“ a postupujte podle pokynů pro příslušný kód.
Při použití režimu elektronického řazení převodů se zdá, že úroveň podpory šlapání při řazení klesá.	Toto nastává z důvodu nastavování účinku podpory šlapání počítačem na optimální úroveň.	Nejde o příznak poruchy.
Při řazení převodů se ozývá zvuk.		Kontaktujte místo zakoupení.
Od zadního kola se během normální jízdy ozývá zvuk.	Nebylo správně provedeno nastavení řazení převodů.	U mechanického řazení převodů Upravte napětí lanka. Podrobnosti jsou uvedeny v servisních pokynech pro měnič převodů. Pro elektronické řazení převodů Kontaktujte místo zakoupení.
Po zastavení bicyklu nedojde k přeřazení na převodový stupeň nastavený pro režim pro rozjezd.	Příliš intenzivně jste šlapali do pedálů.	Lehčí šlapání usnadňuje řazení převodových stupňů.

*** Číslo klíče**

Číslo na přívěsku klíče je potřebné, pokud potřebujete pořídit náhradní klíče.
Poznamenejte si číslo v rámečku níže a uschovejte ho na bezpečném místě.

Číslo klíče